

# World Vision®

HD тюнер - PVR - HDMI - USB 2.0 відеоплеєр



## Цифровий ТВ приймач «World Vision T126»



Шановні покупці!  
Перед налаштуванням і підключенням медіаплеєра ресивера, уважно прочитайте дану інструкцію, не забувайте про неї на протязі користування ресивером

DVB® T2

## **Шановні покупці!**

**Перед налаштуванням і підключенням цифрового ресиверу уважно прочитайте дану інструкцію, а також звертайтеся до неї в разі необхідності.**

### **ЗАГАЛЬНА ІНФОРМАЦІЯ ІНСТРУКЦІЯ З ТЕХНІКИ БЕЗПЕКИ:**

10) Перед налаштуванням і підключенням цифрового ресиверу уважно прочитайте дану інструкцію, а також звертайтеся до неї в разі необхідності. Слідуйте усім інструкціям і звертайте особливу увагу на попереджувальні знаки.

11) Вимикайте пристрій з мережі живлення, якщо Ви не збираєтесь використовувати його упродовж значного часу. Під час дощу з грозою необхідно вимкнути пристрій від мережі живлення, а також від'єднати антенний кабель. Не торкайтесь до штекеру антенного кабелю.

12) Не закривайте вентиляційні отвори пристрою, щоб не перешкоджати відводу тепла і попередити перегрів. Для попередження перегріву не ставте пристрій поблизу джерел тепла, таких як батареї і нагрівальні пристрої.

13) Встановіть ресивер так, щоб забезпечити навкруги нього вільний простір (7-10 см). Не закривайте вентиляційні отвори, щоб повітря могло вільно циркулювати.

14) Уникайте потрапляння вологи усередину пристрою. Не допускайте дії води у вигляді капель або бризок на апаратуру і встановлення на неї ємкостей з рідинами, таких, як квіткові вази.

15) Не ставте на пристрій ємкості з рідинами, дрібні предмети, які можуть потрапити усередину пристрою. У разі потрапляння усередину пристрою сторонніх предметів, зверніться у центр обслуговування за кваліфіційною допомогою.

16) Розетка повинна бути заземлена. А також необхідно забезпечити легкий доступ до розетки і кабелю живлення. Перед підключенням ресиверу до електромережі переконайтеся, що кабель мережі і електрична розетка не мають пошкоджень і забезпечують надійний контакт. Кабель живлення не повинен бути деформованим або зігнутим. Не кладіть ніякі предмети на кабель живлення і антенний кабель. Забороняється вмикати приставку в електромережу, напруга якої нижче 110В або вище 242В, а частота змінного струму

відрізняється від 50/60Гц.

17) Не піддавайте пристрій надмірним вібраціям, а також уникайте його падінь, які можуть привести до пошкодження корпусу і електронних компонентів і скорочення строку служби пристрою. Постарайтесь розмістити пристрій у місці, що є недоступним для дітей.

18) Для попередження пошкодження пристрою, а також ураження електричним струмом, оберігайте пристрій від впливу води і вологи. Не намагайтесь самостійно розібрати пристрій. Проводити технічне обслуговування і ремонт дозволяється тільки спеціалістам сервісної служби!

## **Зміст**

1. Комплектація цифрової приставки
2. Передня і задня панелі
3. Пульт дистанційного керування
4. Встановлення елементів живлення
5. Підключення до зовнішніх пристроїв
6. Стартове меню
7. Основні операції
  - 12) Пошук каналів
  - 13) Програми
  - 14) Телегід
  - 15) Час
  - 16) Зображення
  - 17) Опції
  - 18) Система
  - 19) USB
  - 20) Функція «Timeshift»
  - 21) Функція «Швидкий запис»
  - 22) Швидке налаштування функції «Сплячий режим»
8. Усунення можливих несправностей
9. Технічні характеристики



## **1. Комплектація цифрової приставки**

Перед налаштуванням, будь ласка, перевірте вміст коробки.

До комплектації входять:

- Цифрова приставка – 1 шт;
- Пульт дистанційного керування – 1 шт;
- Елементи живлення AAA – 2 шт;
- Зовнішній блок живлення – 1 шт;
- Кабель 3RCA-3RCA – 1 шт;
- Інструкція з експлуатації – 1 шт.

## 2. Передня і задня панелі

### 1. Передня панель



Рис.1 Передня панель приймача

1. Перемикання каналів вперед/назад
2. Зміна гучності вгору/вниз
3. ІЧ-приймач пульта ДК
4. Світлодіодний дисплей

### 2. Задня панель

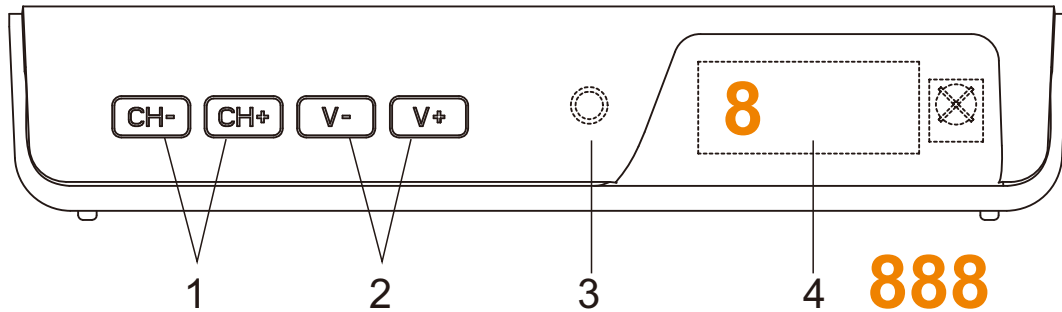

Рис.2 Задня панель приймача

1. Антенний вхід для підключення ТВ антени
2. Антенний вихід для підключення телевізору
3. HDMI вихід
4. Відео вихід
- 5 и 6. Stereo і аудіо вихід
7. Вихід для блоку живлення від електромережі.

### 3. Бокова панель

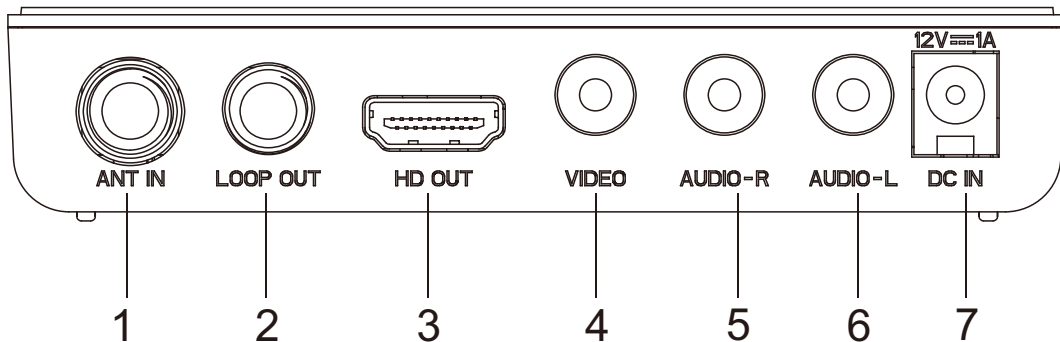
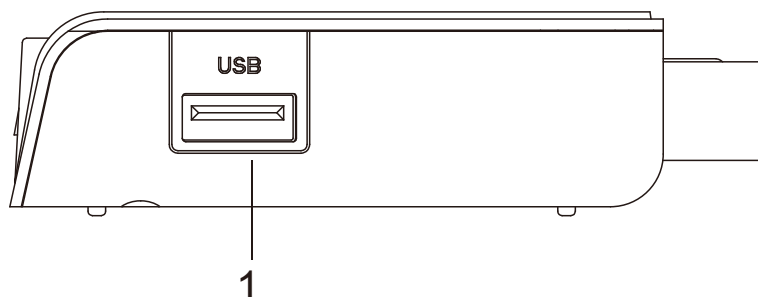

1. USB Вихід

### 3. Пульт дистанційного керування



Рис.3 Пульт дистанційного керування

1	<b>POWER</b>	Вкл/Викл пристрою
2	<b>0..9</b>	Цифрові клавіши
3	<b>AUDIO</b>	Вибір звукової доріжки
4	<b>EPG</b>	Телегід
5	<b>MENU</b>	Виклик основного меню
6,23	<b>VOL-/ VOL+</b>	Зменшення/Збільшення гучності
7,8	◀◀ ▶▶	Перемотка назад/вперед при програванню медіафайлу
9	<b>II</b>	Постановка на паузу програвання медіафайлу; активація функції "Timeshift"
10	▶	Запуск програвання медіафайлів
11	<b>TIMER</b>	Виклик меню запланованих подій
12	<b>ASPECT</b>	Формат екрану (16:9/4:3)
13	<b>TTX</b>	Вхід у режим телетексту
14	<b>SUB-T</b>	Вибір мови субтитрів
15	<b>RED GREEN YELLOW BLUE</b>	Кольорові клавіши використовуються для прокрутки сторінок і для допоміжних команд у режимі меню
16	<b>TV/RADIO</b>	Перемикання між режимами ТВ і Радіо
17	<b>MUTE</b>	Вкл/Викл звуку
18	<b>INFO</b>	Інформація про поточний телеканал
19	<b>FAV</b>	Відображення і редагування списку обраних телеканалів
20	Δ/∇	CH-/CH+ - Вибір попереднього/наступного каналу
21	<b>EXIT</b>	Вихід із меню, із режиму телетексту
22	<b>OK</b>	Підтвердження вибору параметра
24,25	<b>PAGE+/ PAGE-</b>	Сторінка вгору/вниз
26	■	Зупинка програвання медіафайлу
27	<b>REC (●)</b>	Початок запису
28	<b>RECALL</b>	Повернення до попереднього телеканалу, що переглядався
29	<b>USB</b>	Швидкий доступ до мультимедіа

## 4. Встановлення елементів живлення

4. Відкрийте кришку батарейного відсіку на задній частині пульта;

5. Встановіть дві батарейки типу AAA ( 12 V), згідно полярності.

6. Закрийте кришку батарейного відсіку.

2. Відкрийте кришку. 2. Встановіть батарейки. 3. Закрийте кришку.



Рис.4 Встановлення батарейок

## Ефективний діапазон дистанційного керування

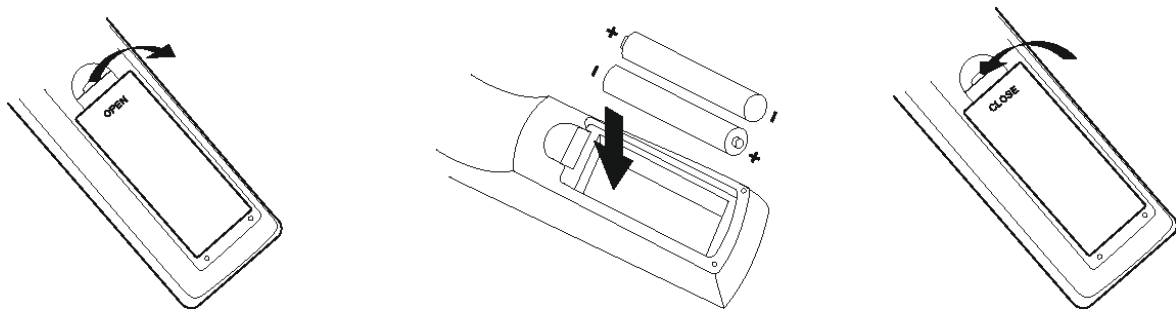

Рис.5 Зона прийому команд ПДК

Увага!

Не блокуйте приймальний датчик дистанційного керування.

## 5. Підключення до зовнішніх пристроїв

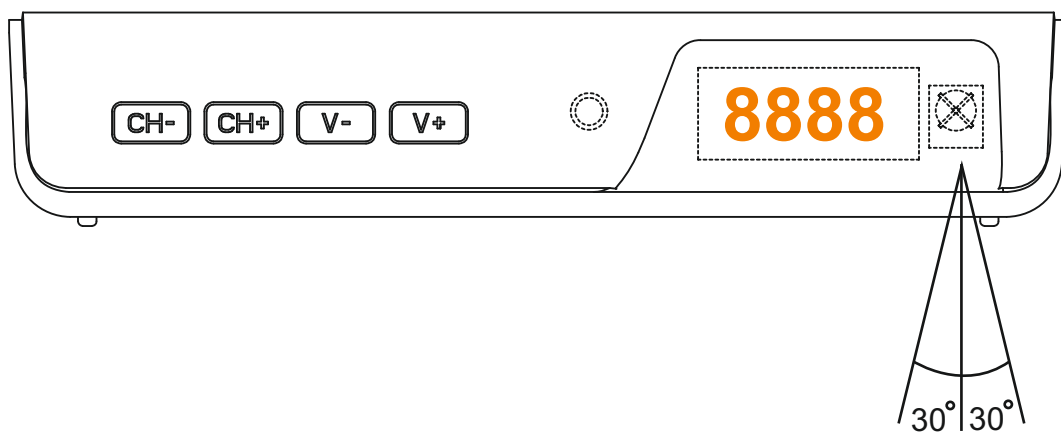
Увага! Перед тим як з'єднати цифрову приставку з любым електронним пристроєм, вимкніть мережеве живлення, як приставки, так і пристрою. Уважно прочитайте інструкцію по експлуатації пристроїв, що під'єднуються: телевізора, підсилювача і т.п.



Рис.6 Схема підключення

## 6. Стартове меню

Після правильного виконання всіх з'єднань, включити телевізор і переконайтеся, що приймач підключено до нього.

Натисніть клавішу [Power], щоб включити приймач. Якщо Ви вперше використовуєте приставку або виконали повернення до заводських налаштувань перед вимкненням, на екрані з'явиться стартове меню «Гід по налаштуванню».

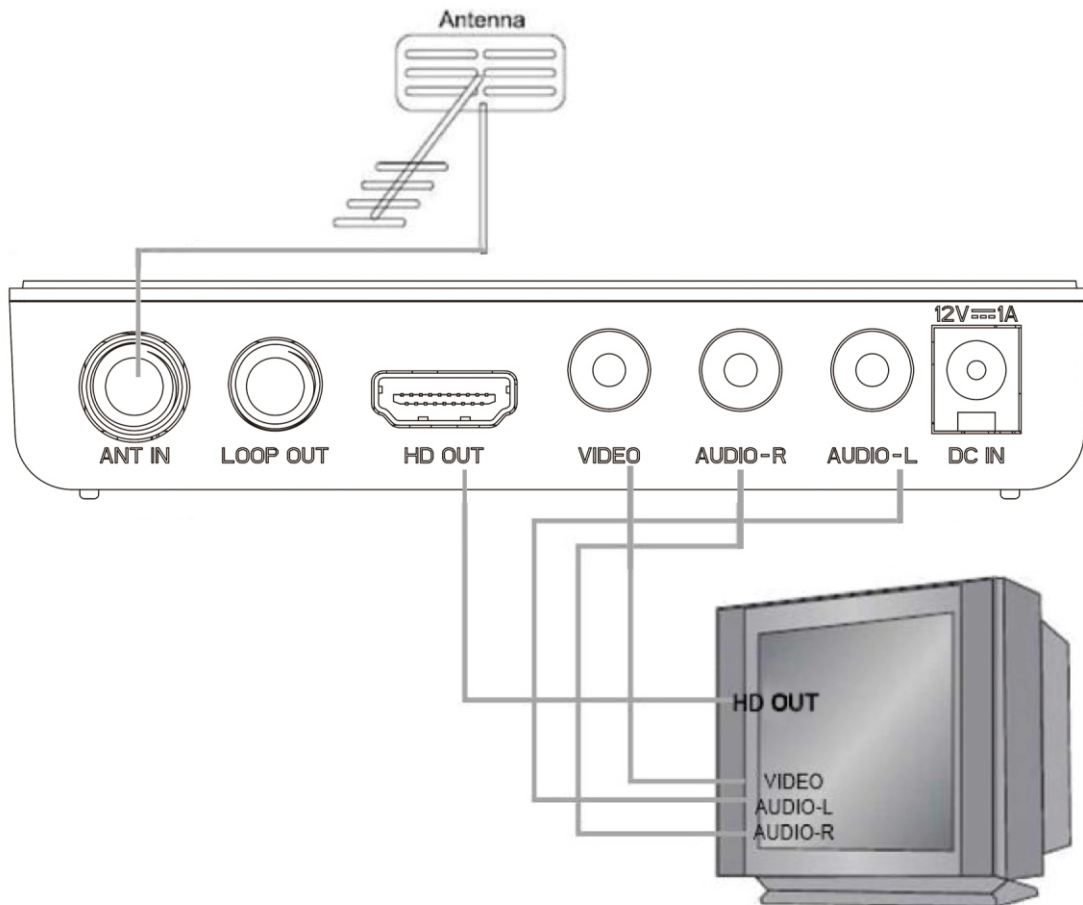

Рис.7 Стартове меню

### **Мова меню**

За допомогою кнопок </> оберіть найбільш зручну для Вас мову відображення основного меню.

### **Країна**

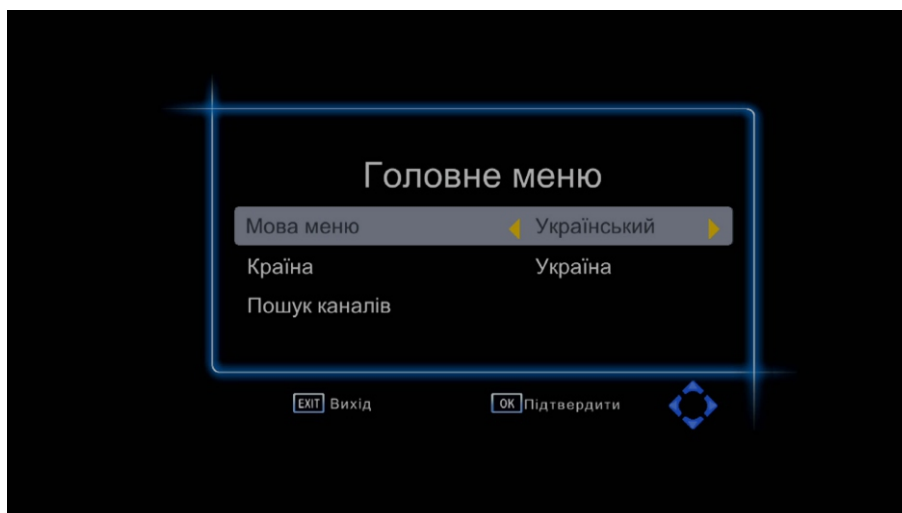
За допомогою кнопок </> оберіть країну, у якій Ви знаходитесь на даний момент.

### **Пошук каналів**

За допомогою кнопки [ OK ] або </> запустіть автопошук каналів. Як тільки автопошук буде завершено, Ви зможете дивитися телепередачі.

## 7. Основні операції

### 1. Пошук каналів

Натисніть клавішу [MENU] і оберіть пункт «Пошук каналів» за допомогою кнопок  $\Delta/\nabla$ . За допомогою клавіш  $\leftarrow/\rightarrow$  оберіть параметр, натисніть [OK] або  $\leftarrow/\rightarrow$  для зміни його значення. Після закінчення операції натисніть [EXIT] для виходу із даного пункту меню.



Рис.8 Пошук каналів

### Авто пошук



Рис.9 Авто пошук

Для автоматичного пошуку і збереження каналів, оберіть пункт меню «Авто пошук». При використанні даної функції усі раніше збережені канали будуть перезаписані. Для запуску авто пошуку натисніть кнопку [OK]. Для відміни авто пошуку каналів, натисніть кнопку [EXIT].

## Ручний пошук

Для пошуку і збереження каналів без зміни збереженого списку каналів оберіть пункт меню «Ручний пошук». Для зміни номеру каналу, частоти, діапазону використовуйте кнопки [ </> ]. Після вибору каналу унизу з'явиться шкала «Потужність» і «Якість» сигналу, що приймається. Для того, щоб почати пошук, натисніть кнопку [OK]. Для виходу із режиму ручного пошуку натисніть кнопку [EXIT].

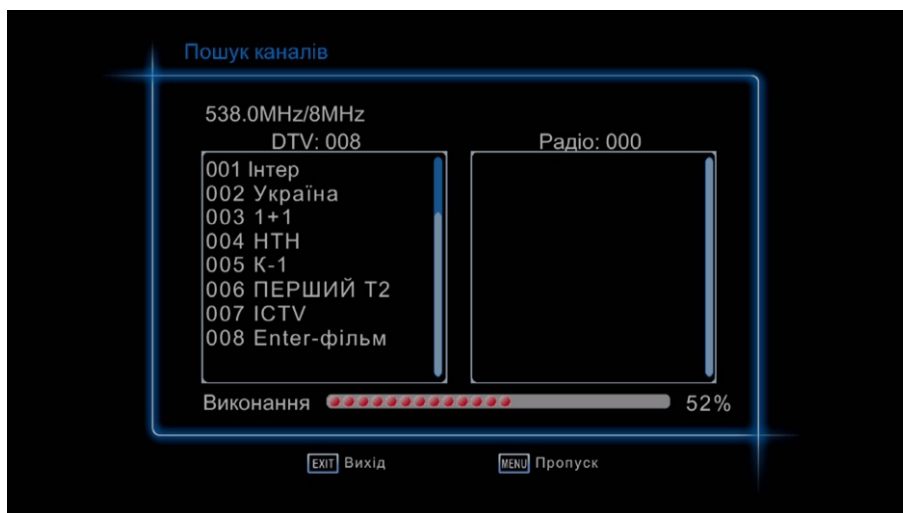

Рис.10 Ручний пошук

Після того, як канали буде знайдено, вони автоматично будуть додані до списку каналів. Якщо канали не буде знайдено, приставка автоматично вийде із режиму ручного пошуку.

### Країна

Оберіть країну, в якій знаходитесь на даний момент.

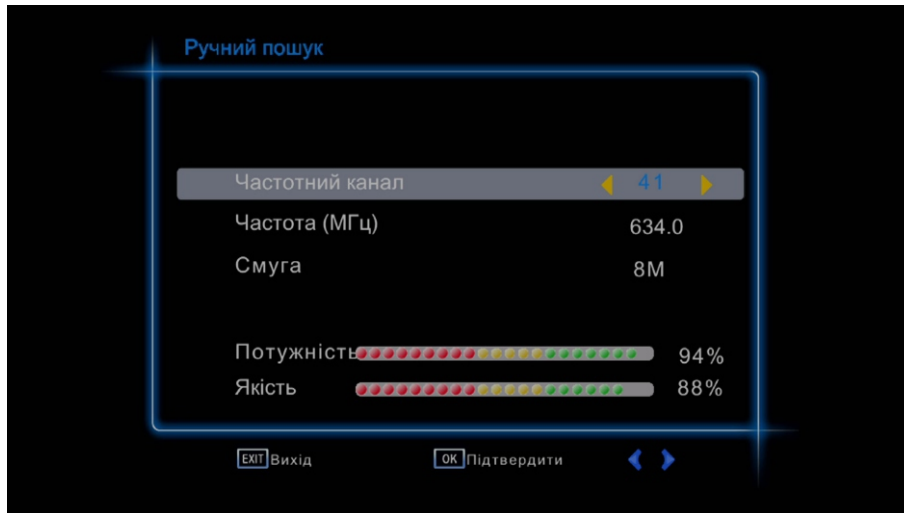
### Живлення антени

Якщо до ресиверу підключена активна антена, Ви можете включити живлення антени за допомогою даної функції.

### Тюнер-система

Даний пункт меню дозволяє обрати тип сигналу мовлення: T; T2; T+T2.

## 2. Програми

Натисніть клавішу [MENU] і оберіть пункт «Програми» за допомогою кнопок [ </> ]. В даному пункті меню Ви зможете відредагувати список ТВ програм, продивитися Телегід. За допомогою навігаційних клавіш [ Δ/∇ ] оберіть параметр, натисніть [OK] або [ </> ] для зміни його значення. Після закінчення операції натисніть [EXIT] для виходу із даного пункту меню.





Рис.11 Програми

### Редагування програм

За допомогою даного пункту меню Ви можете відредагувати список ТВ каналів.

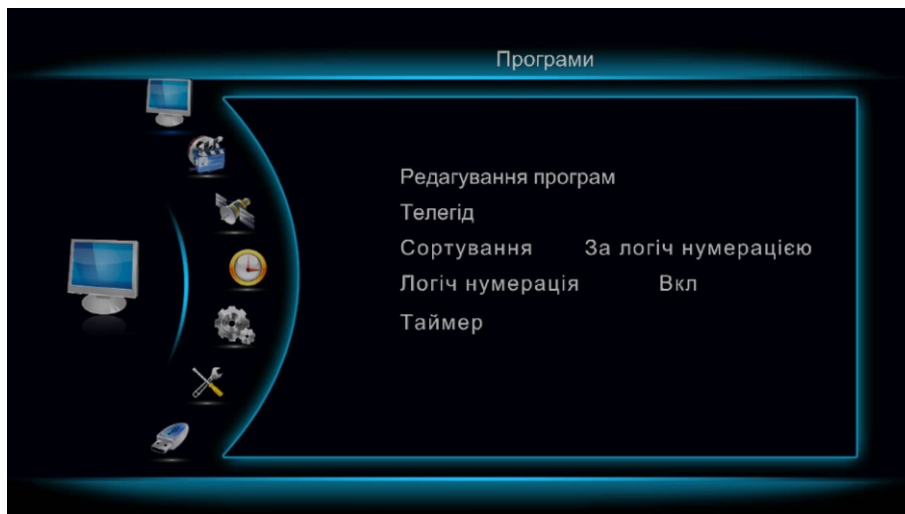

Рис.12 Редагування програм

Для доступу в даний пункт меню необхідно ввести пароль. Пароль, встановлено по замовчуванню – 000000.

В пункті меню «Редагування програм» доступні наступні операції:

#### Створення списків обраних програм

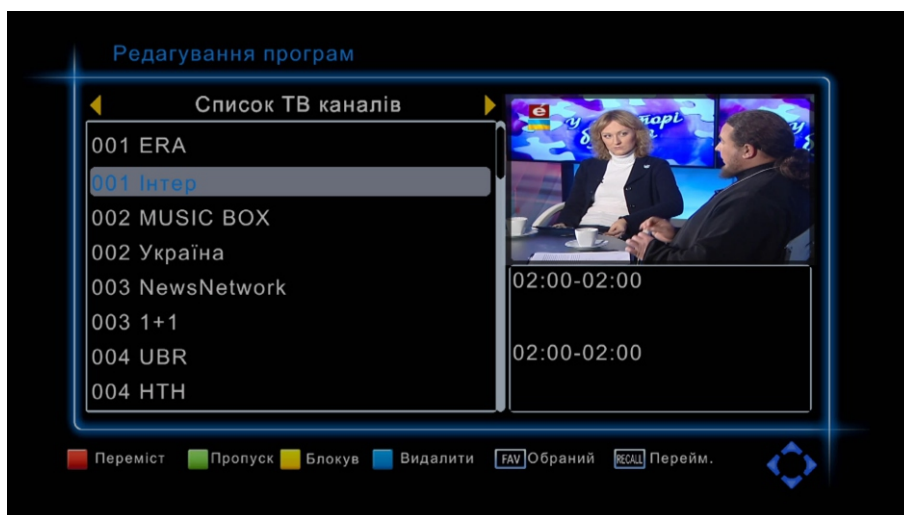
1. Оберіть канал, що Вам сподобався і натисніть кнопку [FAV]. Оберіть тип списку (Відео; Новини; Спорт; Музика). Справа від назви каналу з'явиться символ у вигляді зірочки.
2. Повторіть крок 1, щоб додати інші канали, що Вам сподобалися.
3. Для підтвердження налаштувань і виходу із меню натисніть кнопку [EXIT].

### **Видалення каналів із списку «Обраних»**

Оберіть програму із списку «Обраних», натисніть кнопку [FAV].  
Оберіть пункт «Відмінити» і натисніть [OK].

### **Видалення каналів**

Оберіть канал і натисніть синю кнопку. Оберіть варіант видалення (Один; Всі) і натисніть [OK].

### **Переміщення каналів**

Оберіть канал і натисніть червону кнопку. З'явиться символ переміщення. Клавішами [  $\Delta/\nabla$  ] вкажіть місцезнаходження каналу і підтвердіть кнопкою [OK].

### **Блокування каналів**

Оберіть канал, котрий Ви хочете заблокувати, і натисніть жовту кнопку, після чого з'явиться символ у вигляді замку. При необхідності повторіть дану операцію для інших каналів. Для збереження блокування натисніть кнопку [МЕНЮ] або [EXIT]. Для блокування каналів необхідно ввести пароль, встановлений по замовчуванню – 000000. Для розблокування каналів також використовується цей пароль.

### **Пропуск каналів**

Оберіть канал і натисніть зелену кнопку, після чого з'явиться символ [SKIP]. Підтвердіть пропуск каналу кнопкою [OK].

### **Сортування**

В даному пункті меню Ви можете обрати один із способів сортування ТВ каналів: по логічній нумерації; по ідентифікатору мережі (по ID мережі); по назві програми; по ідентифікатору програми (по ID програми). Оберіть необхідний спосіб сортування кнопками [  $\Delta/\nabla$  ], підтвердіть вибір кнопкою [OK].

### **Логічна нумерація**

Оберіть пункт меню «Логічна нумерація». Кнопками [  $\triangleleft/\triangleright$  ] вкл/викл дану функцію.

### **Таймер**

В даному пункті меню Ви можете налаштувати час автоматичного включення і вимкнення пристрою.

## **3. Телегід**

Якщо Ви дивитесь яку-небудь телепередачу і хочете переключитися на інший канал у визначений час (до початку улюбленої програми), виконайте наступні дії:

- Натисніть [EPG] для виклику пункту меню «Телегід»;
- Оберіть необхідний телеканал, використовуючи клавіши [  $\triangleleft/\triangleright$  ];
- Оберіть телепрограму, на яку Ви хочете переключитися;
- Для переходу на сторінку уверх використовуйте жовту кнопку, униз – синю кнопку. У вікні, що спливає Ви можете змінити дату і час;
- Натисніть [OK] для підтвердження запланованої події;
- Натисніть [EXIT], щоб вийти із даного пункту меню.



Рис.13 Телегід

## Розклад

Натисніть кнопку [TIMER], щоб продивитися список запланованих подій. Для додавання нового завдання натисніть червону кнопку, для редагування події – зелену кнопку. Для видалення створеного завдання натисніть синю кнопку.



Рис.14 Розклад

Для запису необхідної програми:

- Натисніть клавішу [EPG] для того, щоб відкрити пункт меню «Телегід»;
- Оберіть телеканал, використовуючи клавіши [◀/▶];
- За допомогою клавіш [Δ/▽] оберіть телепрограму, яку Ви бажаєте записати;
- Натисніть [OK]. У спливаючому вікні Ви можете змінити канал, дату і час початку і кінця запису, обрати функцію повтору запису;
- Оберіть значення «Запис» в пункті «Режим»;
- Натисніть [EXIT].

За декілька секунд до запису програми, з'явиться

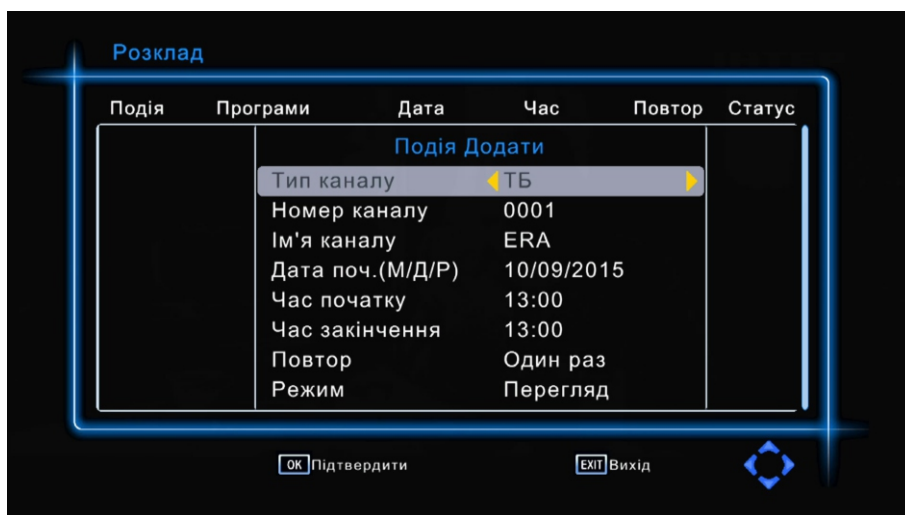
попередження з відліком часу до початку запису. Щоб подивитися усі заплановані записи, натисніть синю кнопку. Щоб видалити запис, виділіть його і натисніть синю кнопку.



Рис.15 Додавання події

#### 4. Час

Натисніть клавішу [MENU] і оберіть пункт «Час». В цьому пункті меню Ви зможете налаштувати час і задати час переходу пристрою у сплячий режим. Використовуйте навігаційні клавіші [ $\Delta/\nabla$ ] для вибору параметру і [ $\leftarrow/\rightarrow$ ] для його налаштування. Натисніть [EXIT] для виходу із даного пункту меню.

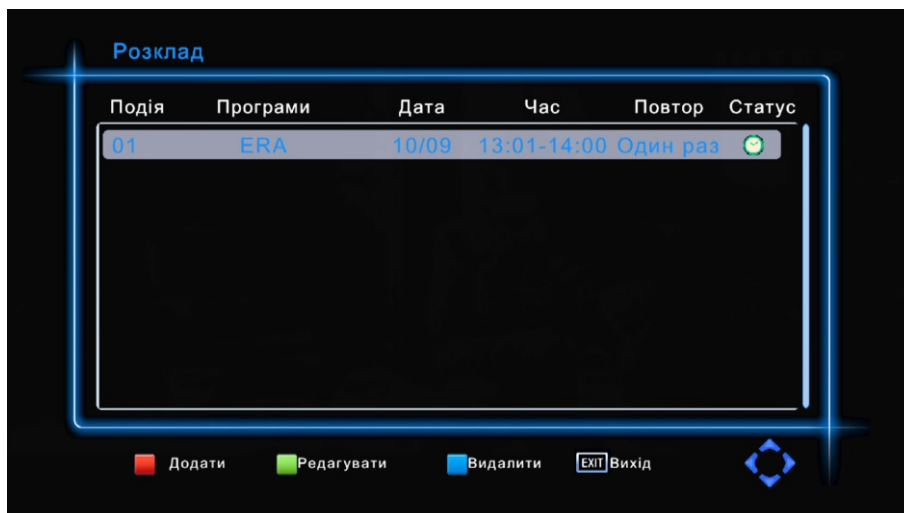

Рис.16 Час

## Різниця у часі

Оберіть автоматичний або ручний режим для налаштування часових поясів GMT.

## Регіон

Оберіть Ваш регіон.

## Часова зона

Оберіть часовий пояс Вашого регіону, якщо в пункті «Різниця у часі» Ви обрали «Вручну».

## Дата

Встановіть поточну дату, якщо в пункті «Різниця у часі» Ви обрали «Вручну».

## Час

Встановіть поточний час, якщо в пункті «Різниця у часі» Ви обрали «Вручну».

## Сплячий режим

Даний приймач може автоматично переходити в сплячий режим після закінчення вказаного проміжку часу (15, 30, 45, 60, 90 або 120 хвилин).

## Літній час

В даному пункті меню Ви можете налаштувати автоматичний перехід приладу на літній час (Вкл) або вимкнути дану функцію (Викл).

## 5. Зображення

Натисніть клавішу [MENU] і оберіть пункт «Зображення».

В даному пункті меню Ви можете налаштувати параметри зображення пристрою. За допомогою навігаційних клавіш [◀/▶, ▲/▼] оберіть потрібний параметр і натисніть [OK] для його налаштування. Для виходу із даного пункту меню натисніть клавішу [EXIT].



Рис.17 Зображення

## Співвідношення сторін

У даному пункті меню Ви можете обрати потрібне співвідношення сторін екрану: 16:9 Широкий екран; 16:9 Letterbox; 16:9 Pan&Scan; 4:3 Letterbox; 4:3 Pan&Scan; 4:3 Повний екран.

## Розгортка

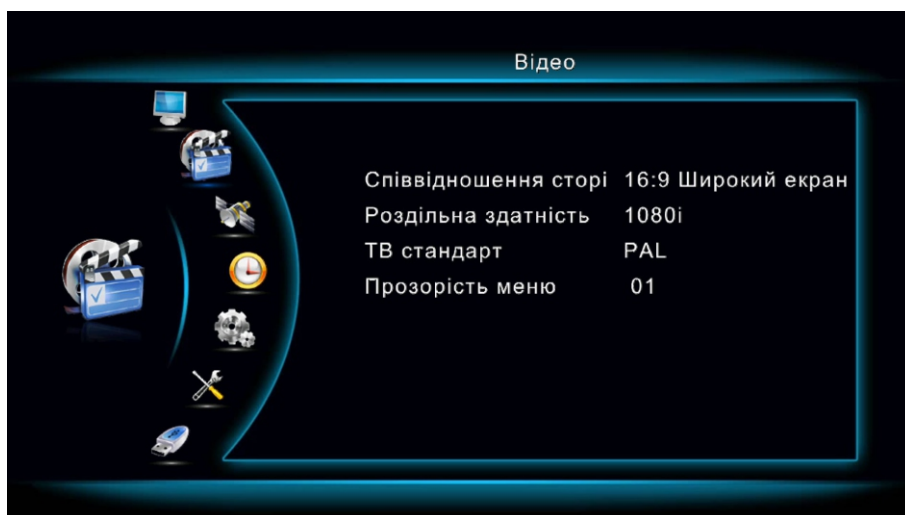
Для поліпшення якості зображення в даному пункті меню Ви можете обрати варіанти розгортки: 1080i; 1080p; 576p; 720p.

## Формат ТВ

Для корекції кольоровості зображення в даному пункті меню Ви можете обрати формат NTSC або PAL.

## Прозорість меню

В даному пункті меню Ви можете змінити налаштування прозорості меню.

## 6. Опції

Натисніть клавішу [MENU] і оберіть пункт «Опції». В даному пункті меню Ви зможете обрати необхідну мову меню, субтитрів і звукових доріжок. Використовуйте навігаційні клавіші [Δ/∇] для вибору параметра і [◀/▶] для його налаштування. Натисніть [EXIT] для виходу в даного пункту меню.



Рис.18 Опції

### Мова меню

Оберіть необхідну мову меню.

### Мова субтитрів

Оберіть необхідну мову субтитрів.

### Мова аудіо

Оберіть необхідну мову аудіо доріжок.

### Цифровий звук

Оберіть підходящий варіант звуку.

## Відображення інформації

Оберіть необхідний часовий інтервал відображення інформаційної таблиці при переході з каналу на канал.

## 7. Система

Натисніть клавішу [MENU] і оберіть пункт «Система». В даному пункті меню доступні системні налаштування.

Використовуйте навігаційні клавіші [Δ/∇] для вибору параметра і [◀/▶] для його налаштування. Натисніть [EXIT] для виходу із даного пункта меню.



Рис.19 Система

### Батьківський контроль

Ви можете обмежити доступ до телеканалів, що небажані для перегляду дітьми. Для того, щоб обмежити доступ до каналу або розблокувати його, необхідно ввести пароль, встановлений по замовчуванню – 000000, або Ваш власний пароль.

### Повернення до заводських налаштувань

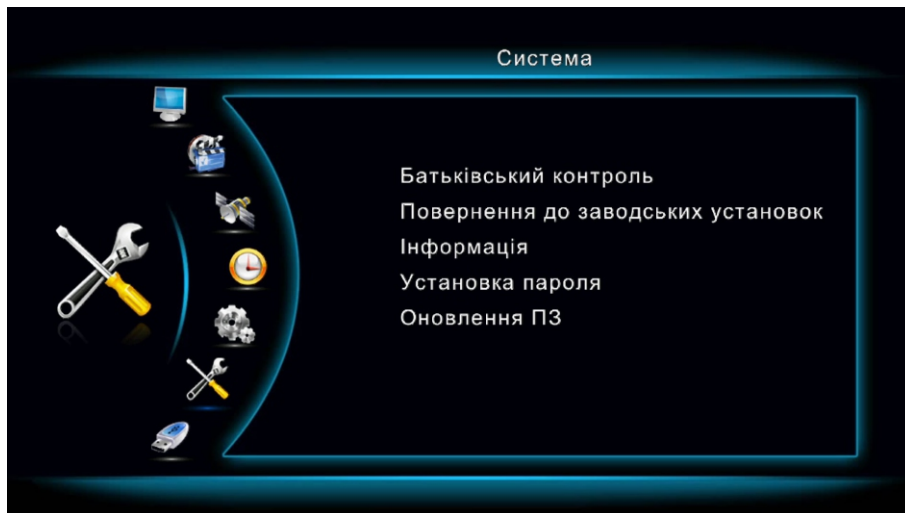
В даному пункті меню Ви можете здійснити повернення до заводським налаштуванням.

**Увага!** При виконанні даної операції пристрій «обнулиться», збережені ТВ- і радіо-канали будуть видалені.

### Інформація

При активації даної функції на екран виводиться інформація про поточну версію вбудованого програмного забезпечення і апаратної платформи приймача.

### Встановити пароль

Дана функція дозволяє встановити Ваш власний пароль (замінити пароль, встановлений по замовчуванню, на новий) для доступу до налаштувань блокування і для виконання повернення до заводських налаштувань.

Для зміни паролю введіть старий пароль або пароль, встановлений по замовчуванню – 000000. Потім введіть новий пароль і підтвердіть його повторним введенням. Натисніть [OK] для збереження нового паролю. Для виходу із даного пункту меню натисніть кнопку [EXIT].

### Оновлення П.З.

**Увага! Оновлення програмного забезпечення приймача рекомендується проводити суворо під керівництвом Вашого постачальника або авторизованого спеціаліста. Виробник не несе відповідальності за несправність пристрою, що виникла у результаті оновлення П.З. за допомогою некоректних версій прошивки.**

## 8. USB



Рис.20 USB

Натисніть клавішу [MENU] і оберіть пункт «USB».

В даний приймач вбудований USB мультимедіа інтерфейс, за допомогою якого Ви можете програвати аудіо- і відео-файли, а також продивлятися фотографії в форматах MP3, WMA, JPEG, BMP, AVI, MKV і т.д. Використовуйте навігаційні клавіші [◀/▶] для вибору параметра і кнопку [OK] для його налаштування. Натисніть [EXIT] для виходу із даного пункту меню. Пристрій відтворює файли з USB-носіїв об'ємом до 1Тб з системами FAT/FAT-32.



## Мультимедіа



Рис.21 Мультимедіа

Якщо USB-носій не вставлено в порт, на екрані з'явиться повідомлення «USB пристрій не знайдено». При підключенні USB-носія приймач автоматично розпізнає його. Для перегляду мультимедіа файлів (музика, фото, фільми, записи) обирайте відповідні піктограми і натисніть [OK].

### **Запис**

У даному пункті меню можна дізнатися інформацію про USB-пристрій, а також відформатувати його.

### **Увага!**

6. USB-інтерфейс сумісний з більшістю USB-носіїв, таких як зовнішні жорсткі диски, цифрові фотокамери і т.д. Якщо при виявленні пристрою виникла помилка, можливо, даний пристрій не підтримується програмним забезпеченням приставки, і це не означає, що приймач несправний;

7. USB-порт підтримує напругу 5V і максимальний струм 500mA. Якщо Ви хочете підключити до приставки зовнішній жорсткий диск, він повинен мати зовнішнє живлення;

8. Іноді швидкість читання файлів з USB-носіїв може знижуватися, наприклад, це може статися, при спробі програвання файлу більшого розміру. Зниження швидкості читання файлів не являється несправністю приставки;

9. Не від'єднуйте USB-носій в процесі програвання файлів. Виробник не несе відповідальності за можливу втрату даних;

10. Навіть якщо формат файлу відповідає тим, що програватимуться, деякі файли, закодовані особливим образом, не можуть бути відтворені.

## Налаштування фото

В даному пункті меню Ви можете налаштувати час і режим показу слайдів, а також змінити співвідношення сторін екрану при перегляді.

### Налаштування відео

В даному пункті меню Ви можете налаштувати фон, колір і розмір субтитрів.

### Налаштування запису

За допомогою даної функції Ви можете записувати телепередачі на USB-носій. Для запису телепередачі підключіть USB-носій до приймача.

Використовуйте кнопки( $\Delta/\nabla$ ), щоб обрати необхідне налаштування і кнопки [ $\leftarrow/\rightarrow$ ] або [OK] для вибору. Для виходу із даного розділу меню натисніть кнопку [EXIT].



Рис.22 Налаштування запису



Рис.23 Пристрій, що записує

При використанні функції «Запис» приймач автоматично створює папку «HBPVR» на Вашому USB-пристрої. Усі записи будуть збережені в цій

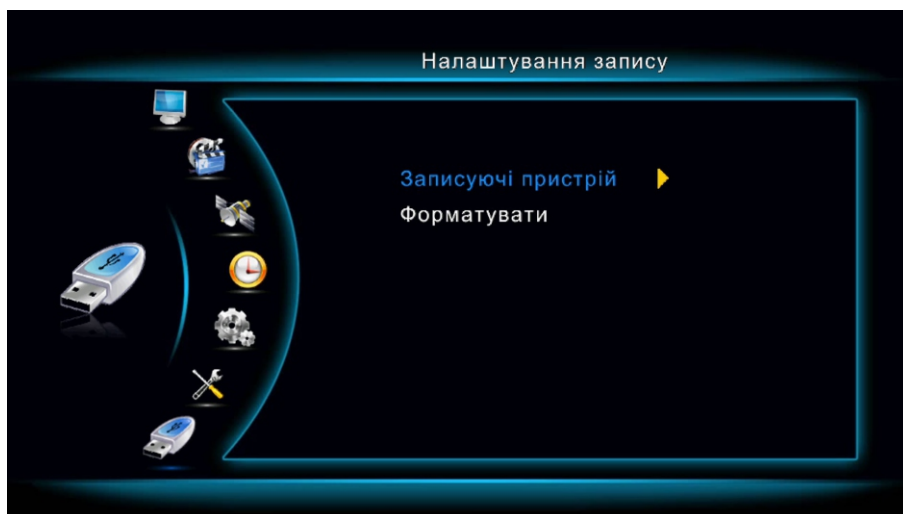
папці і будуть названі згідно даті і часу запису. Ви можете перейменувати, програвати і видаляти записи в цій папці.

## 9. Функція «Timeshift»



Рис.24 Функція «Timeshift»

Функція «Timeshift» резервує частину дискового простору USB-носія і проводить безперервний фоновий запис обраного каналу. Функція «Timeshift» дозволяє зробити паузу в перегляді, наприклад, якщо Вас відволік телефонний дзвінок, або відмотати запис назад і продовжити перегляд з того місця, на якому він був зупинений. Ви можете декілька разів продивитися цікаві моменти, наприклад, футбольного матчу, і також не пропустити наступний за ним розвиток подій. Можна (у випадку наявності достатнього місця на USB-диску) просто записувати трансляцію улюбленого каналу цілодобово і потім продивлятися ефір одразу за декілька днів. Ви також можете одночасно проводити запис однієї телепрограми і дивитися інший канал (з одного мультиплексу), якщо цікаві Вам передачі «накладаються» одна на іншу у часі.

Під'єднайте зовнішній USB-пристрій до USB-порту цифрової приставки. Впевнитись, що на USB-пристрої достатньо вільного місця для запису (більш ніж 2Гб, із розрахунку 90 хв запису = 2Гб). Під час перегляду телепередачі, якщо Вам необхідно відійти на деякий час, натисніть кнопку паузи [II]. Трансляція буде автоматично поставлена на паузу. Розпочнеться запис з відкладеним переглядом. Після старту запису, натисніть клавішу [Play] на пульті ДК. Внизу екрану з'явиться статус-панель з відліком часу, функція «Timeshift» включена. Ви можете перемотувати відеоряд, що записується назад/вперед, ставити на паузу, як при програванні звичайного відео файлу. Для зупинки запису натисніть клавішу [STOP]. Використовуйте клавішу [INFO] для відображення інформації про запис з відкладеним переглядом.

## 10. Функція «Швидкий запис»

Під час перегляду телепередачі натисніть клавішу [REC]. На екрані з'явиться повідомлення «Початок запису, почекайте». Коли приймач знаходиться у режимі запису у верхньому кутку екрану відображається спеціальний символ запису і відлік часу запису. Для того, щоб зупинити запис, повторно натисніть клавішу [REC].



Рис.25 Швидкий запис

### Вихід із режиму запису

Повторно натисніть клавішу [REC] на пульті ДК. Запис зупиниться. Символ і відлік часу запису зникнуть з екрану.

## 11. Швидке налаштування функції «Сплячий режим»



Рис.26 Сплячий режим

Швидкий доступ до функції «Сплячий режим» здійснюється натисканням зеленої кнопки на пульті ДК. Повторним натисканням зеленої кнопки оберіть часовий відрізок, після спливу котрого приймач перейде в сплячий режим (15, 30, 45, 60, 90, 120 хвилин).

## 8. Усунення можливих несправностей

При виникненні несправностей у роботі цифрового ресивера, спробуйте вимкнути і знову увімкнути його. Для усунення несправностей можливо також використати таблицю нижче. Якщо усунути несправність не вдалося самостійно, зверніться за допомогою до авторизованого сервісного центру.

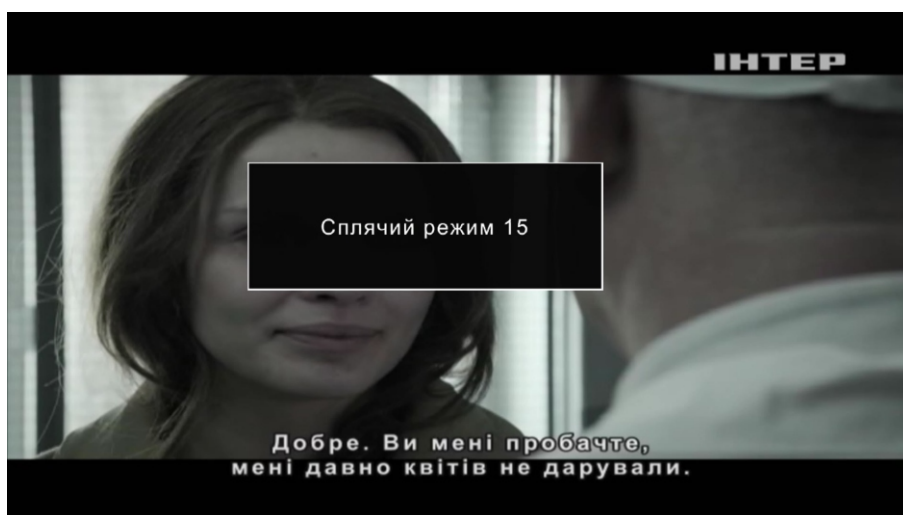
Проблема	Можлива причина	Рішення
Зображення відсутнє	Відключено кабель живлення	Під'єднайте кабель живлення
	Електроживлення відключено	Увімкніть електроживлення
Напис «Сигнал відсутній»	Не приєднайте антенний кабель	Під'єднайте антенний кабель
	Антенний кабель несправний	Перевірте антенний кабель
	Слабий ефірний сигнал	Поміняйте положення антени
Звук відсутній	Аудіо-кабель не підключено або підключено некоректно	Перевірте підключення аудіо-кабелю
	Включено режим «Без звуку»	Вимкніть функцію «Без звуку»
	Звукова доріжка не підтримується	Спробуйте переключитися на іншу доріжку
Зображення відсутнє, при цьому звук присутній	AV-кабель не підключено або підключено некоректно	Перевірте підключення кабелю
	Приймач знаходиться в режимі «Радіо»	Натисніть клавішу [TV/Radio] на пульті ДУ для переходу у ТВ режим
Пульт ДУ не працює	Розрядилися елементи живлення	Встановіть нові батарейки
	Зовнішній ІЧ-порт закрито сторонніми предметами	Приберіть предмети, що заважають прийманню сигналу
Зображення «розсипається»	Занадто слабкий ефірний сигнал	Змініть положення антени

## 9. Технічні характеристики

<b>Тюнер</b>	
Модуляція	COFDM(QPSK/QAM16/QAM64)
Полоса частот RF	7MHz, 8MHz
Діапазон частот	VHF: 177.5-226.5 MHz UHF: 474-866 MHz
<b>Демодуляція</b>	
Стандарт	ISO/IEC 13818-2 специфікація і H.264
Декодер FEC	1/2,2/3,3/4,5/6,7/8
Об'єм оперативної пам'яті	64 MB
Внутрішня пам'ять	4 MB NOR FLASH
<b>Відео</b>	
Стандарт	ISO/IEC 13818-2 і ISO/IEC 14496-10
Відео декодер	MPEG-2 SD/HD (MP@ML and MP@HL), MPEG-4 H.264/AVC SD/HD JPEG, BMP, PNG, Motion JPEG, AVI, VOB, MOV, MKV
Розгортка відео	480i, 480p, 576i, 576p, 720p, 1080i, 1080p
Формат екрану	4:3, 16:9, Auto
<b>Аудіо</b>	
Стандарт	MPEG-1 Layer I & II, MPEG-2 Layer II, AAC, MP3, HE-AAC
<b>Бокова панель</b>	
USB	USB2.0 інтерфейс
<b>Задня панель</b>	
Вихід HDMI	Цифровий HDTV відео вихід з HDCP. HDMI версія 1.2
Вхід антени	IEC169-2 Мама
Вихід антени	IEC169-2 Тато
AV Вихід	Вихід відео- і аудіо-сигналі
<b>Живлення</b>	
Вхідна напруга	DC 5V/1.5A
Споживана напруга	Max 7.5W
Споживана	<1W

напруга у режимі очікування	
<b>Габарити</b>	
Вага	0,40 кг
Розміри	115*74.5*22.2ММ
<b>Робоча температура</b>	
Робоча температура	0 – 45 °С

Шановні покупці!

Виробник залишає за собою право змінювати технічні характеристики, дизайн і алгоритми роботи пристрою без попереднього повідомлення! Усі ілюстрації, що наведені в даній інструкції, являються схематичними зображеннями об'єктів і можуть відрізнятися від їх реального зовнішнього вигляду.

Після закінчення строку експлуатації пристрою необхідно утилізувати окремо від побутових відходів. Для попередження нанесення шкоди зовнішньому середовищу і здоров'ю людей від неконтрольованої ліквідації відходів, не викидайте даний пристрій з побутовим сміттям, а утилізуйте його у найближчому центрі утилізації.

**Країна походження:** Китай

**Виробник:** «ПРИМУС ІНТЕРПЕРЕС ЛТД»

Флет А, 14/Ф, Рей Сентер, 88 Хунг То Роуд,  
Кван Тонг, Коулун, Гонконг

Товар сертифіковано

Гарантія – 12 місяців

**Сервісний центр в Україні:** +38 044 360-35-84

**e-mail:** support@gi.ua



# World Vision

®

S/N

## WARRANTY CARD

[www.galaxy-innovations.es](http://www.galaxy-innovations.es)

### EN Warranty conditions:

1. One year warranty.
2. Warranty covers any manufacturing technical defect excluding breakage.
3. Warranty is void if repairing without our consent or warranty seal is broken.
4. The warranty does not cover faults resulting from operation careless handling or not following instruction. Also to electric shock cases.

DISTRIBUTOR

DATE

EN Service center in EU: +34 965 449 777; e-mail: soporte@galaxy-innovations.es

## ГАРАНТИЙНАЯ КАРТА

[www.world-vision.ru](http://www.world-vision.ru)

### RU Гарантийные условия:

1. Гарантийный период исчисляется с момента приобретения устройства у официального дилера на территории РФ и стран СНГ и составляет 1 год.
2. Гарантия касается любого производственного технического дефекта, исключая механический дефект.
3. Гарантийное обслуживание не производится, если изделие имеет следы неквалифицированного ремонта.
4. Гарантийное обслуживание не производится, если дефект вызван действием непреодолимой силы, несчастными случаями, умышленным или неосторожным действием (бездействием) потребителя или третьих лиц.

ПРОДАВЕЦ

ДАТА

RU Сервисный центр в РФ: +7 499 136 78 98; e-mail: support@world-vision.ru

## ГАРАНТІЙНА КАРТА

[www.world-vision.in.ua](http://www.world-vision.in.ua)

### UA Гарантійні умови:

1. Гарантійний період обчислюється з моменту придбання пристрою у офіційного дилера на території України і складає 1 рік.
2. Гарантія стосується будь-якого виробничого технічного дефекту, виключаючи механічний дефект.
3. Гарантійне обслуговування не здійснюється, якщо виріб має сліди некваліфіційного ремонту.
4. Гарантійне обслуговування не здійснюється, якщо дефект викликаний дією непереборної сили, нещасними випадками, умисним або необережними діями (бездіяльністю) споживача або третіх осіб.

ПРОДАВЕЦЬ

ДАТА

UA Сервісний центр в Україні: +38 044 360 35 84; e-mail: support@gi.ua

## TARJETA DE GARANTÍA

[www.galaxy-innovations.es](http://www.galaxy-innovations.es)

### ES Condiciones de garantía:

1. Un año de garantía desde la fecha que figure en la factura o tique de compra. Excepto en países donde la legislación vigente indique lo contrario.
2. La garantía cubre todos los fallos técnicos de fabricación a excepción de las roturas mecánicas.
3. La garantía se anula si la reparación se ha realizado sin nuestro consentimiento o si el sello de garantía está roto.
4. La garantía no cubre los fallos generados por una manipulación imprudente o no seguir las instrucciones al igual que por sobre carga eléctrica.

VENDEDOR

FECHA

ES Centro de servicio en EU: +34 965 449 777; e-mail: soporte@galaxy-innovations.es

## CARTE DE GARANTIE

[www.galaxy-innovations.ma](http://www.galaxy-innovations.ma)

### FR Conditions de Garantie:

1. Un an de garantie
2. La garantie couvre tout défaut de fabrication technique excluant la casse.
3. La garantie est annulée si la réparation est faite sans notre consentement ou le ticket de garantie est brisé.
4. La garantie ne couvre pas les défauts résultant d'une utilisation ou une manipulation imprudente ou ne pas suivre les instructions. Egalement aux cas de chocs électriques.

REVENDEUR

DATE

FR Centre de service en UE: +34 965 449 777; e-mail: soporte@galaxy-innovations.es  
Centre de service au MOROC: +212 522 35 99 10; e-mail: support@ags-ma.com